

**AiKON**  
DISTRIBUTION

KATALOG  
DER HOLZTÜREN



# Eine Tür, die perfekt auf Ihre Bedürfnisse zugeschnitten ist!

Die Eingangstür ist gewissermaßen die Visitenkarte unseres Hauses. Sie sind das erste, das man sieht, und sollten die Besucher ins Innere "einladen", während sie gleichzeitig eine ernsthafte Barriere darstellen, die von ungebetenen Gästen überwunden werden muss.

Bei der Wahl einer Tür sollten wir uns nicht nur von ihrem Aussehen leiten lassen, sondern vor allem von ihrer Solidität und der Qualität ihrer Verarbeitung, damit sie uns viele Jahre lang dient und uns Komfort und ein Gefühl der Sicherheit vermittelt.

In diesem Katalog haben wir verschiedene Modelle und Designs von Eingangstüren vorgestellt. Dies sind nur einige Rahmen, die sich perfekt in das Design Ihres Hauses einfügen. Die meisten Parameter können Sie individuell festlegen. Maße, Holzarten, Farben, Zubehör, Verglasung – wir passen alles an, um Ihrer Haustür einen einzigartigen Charakter zu verleihen, der dem Stil Ihres Hauses entspricht.

Unsere Türen werden in Paneel- und Rahmentüren unterteilt.

Bei **Paneeltüren** besteht die Flügelstruktur aus einem Rahmen aus verleimtem Schichtholz, an dem Paneele aus starren Platten aus wasserfestem Sperrholz befestigt sind, die innen mit einer Wärmedämmplatte gefüllt sind. Die Paneele bedecken das gesamte Türblatt und bilden eine einheitliche Oberfläche. Die Paneele können gefräst (mit oder ohne dekorative Intarsien) und mit Verglasung variiert werden. Kassettentüren haben einfache Formen, die stilistisch gut zum modernen Bauen passen.

**Rahmentüren** gelten als zeitlos und vielseitig. An ihrer Konstruktion ist der charakteristische Rahmen zu erkennen, in den die Füllung (Paneel mit Wärmedämmung oder Verglasung) eingesetzt wird. Die Struktur ist stabil und langlebig, und das klassische Aussehen ermöglicht eine einfache Anpassung an eine Vielzahl von Hausordnungen.

Für welchen Typ und welches Modell Sie sich auch entscheiden, wir sind sicher, dass sie Ihr Auge erfreuen und Sie über Jahre hinweg schützen werden.

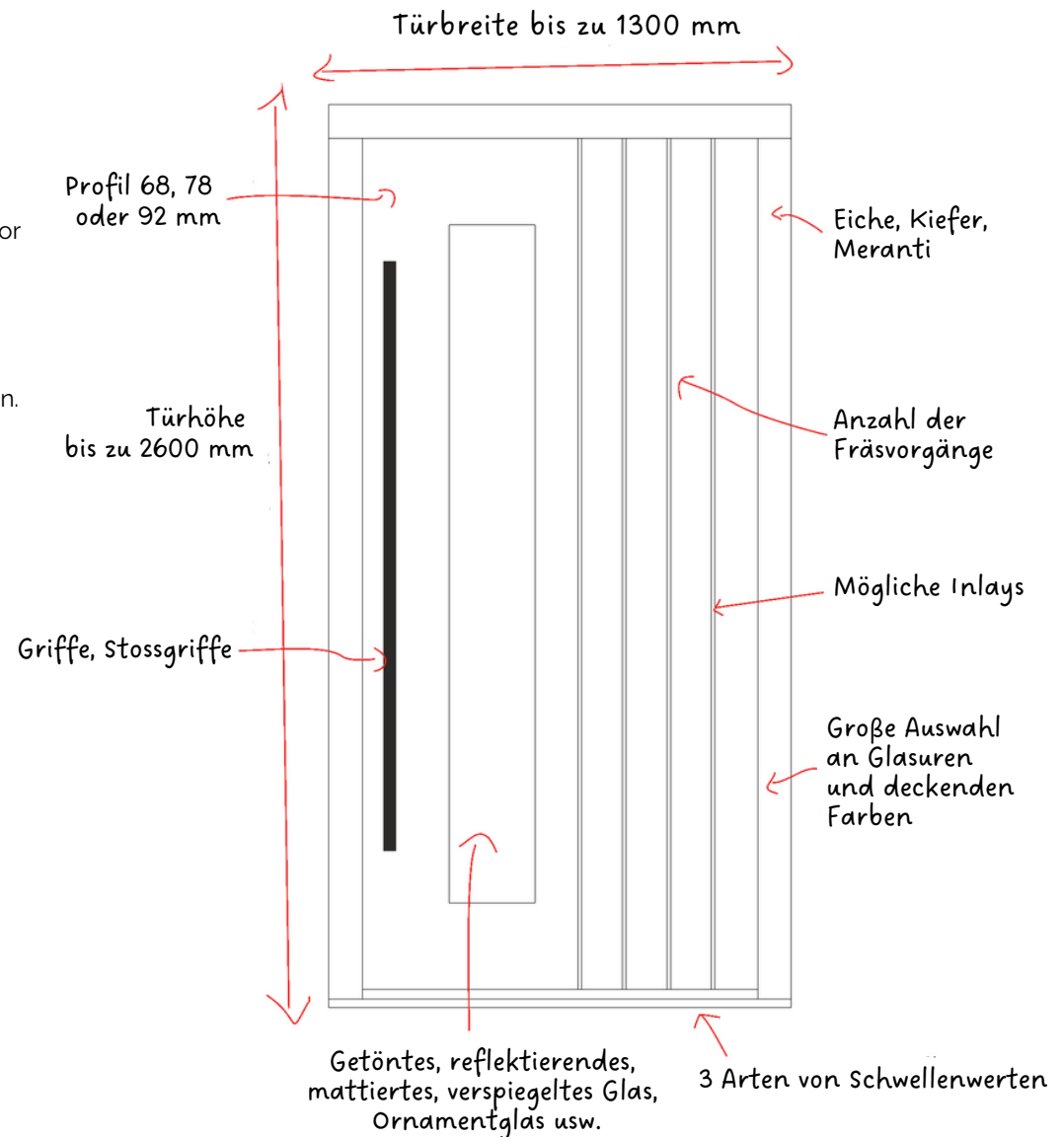

# PANEEL-TÜREN

- Das Türblatt besteht aus einem Leimholzrahmen und einer starren Sperrholzplatte mit Wärmedämmung und stabilisierender Füllung.
- Die Türen sind in 3 Standardtiefen erhältlich, nach außen oder innen öffnend, mit einer Auswahl von 3 Schwellenoptionen.

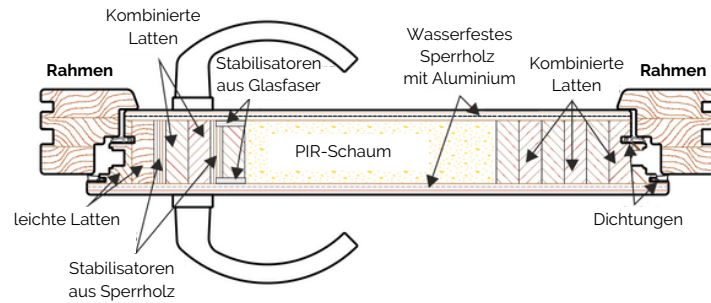

## VERFÜGBARE TÜRTIEFEN

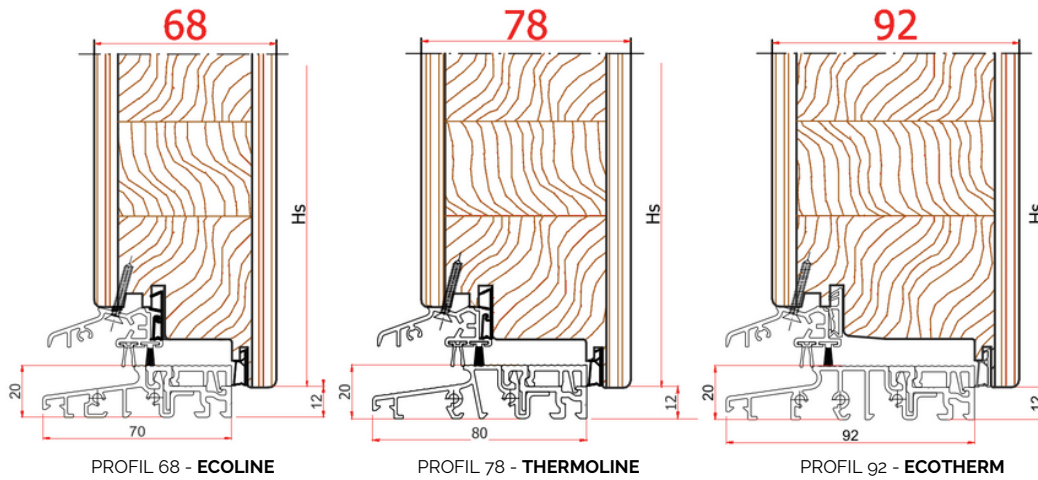

Tropffarben:

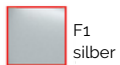

F1  
silber



jedes RAL  
auf Anfrage

## TÜRSCHWELLEN

### NACH INNEN ÖFFNENDE TÜREN

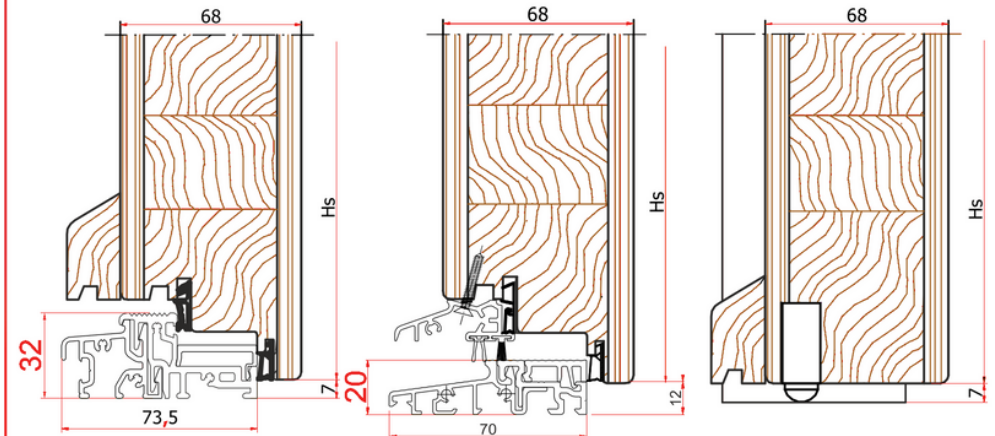

ALUMINIUM-SCHWELLE  
GUTMANN 74/32 TI

ALUMINIUM-SCHWELLE  
TS 57022

DEVENTER DSD 1530  
SCHWELLENDICHTUNG

### NACH AUSSEN ÖFFNENDE TÜREN

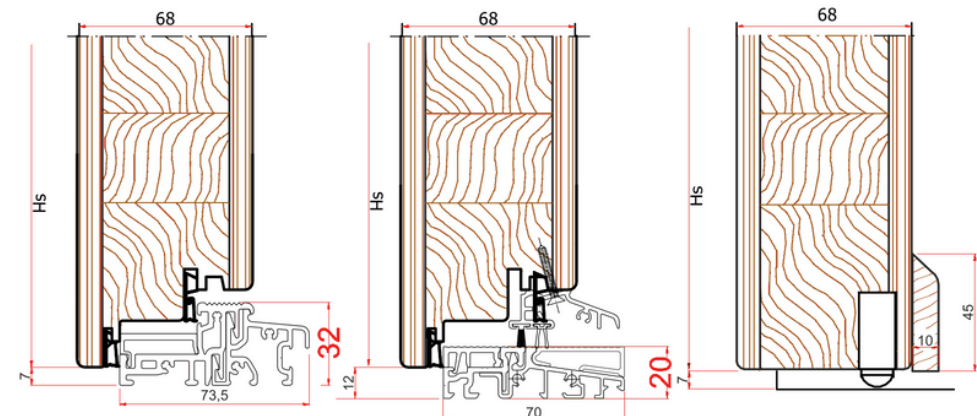

ALUMINIUM-SCHWELLE  
GUTMANN 74/32 TI

ALUMINIUM-SCHWELLE  
TS 57022

DEVENTER DSD 1530  
SCHWELLENDICHTUNG

# KOLLEKTION MODERNITÄT

- ▶ Paneeltüren in einfachen, aber modernen und vielseitigen Formen.
- ▶ Entscheiden Sie sich für schlichte oder mit Schnitzereien verzierte Türen. Anwendungen aus rostfreiem Stahl hinzufügen. Wählen Sie die perfekte Verglasung aus einer breiten Palette von Gläsern: transparente, getönte, verspiegelte oder Ornamentgläser.
- ▶ Genießen Sie nicht nur das Aussehen, sondern vor allem die Funktionalität und Stabilität Ihrer Tür.
- ▶ Eine Tür, die für moderne Häuser mit einfachen Volumen geschaffen wurde.

INOX-Einsätze und Fräsungen serienmäßig, nur an der Außenseite.  
Inneneinrichtung möglich, auf individuelle Anfrage.



**PN1**

- 🌳 Eiche
- 🌳 Natürlich
- 🔑 Stosgriff
- 🔑 Möglicherweise 2-Flügel



**PN4**

- 🌳 Meranti
- 🌳 Walnuss hell
- 🔑 Stosgriff
- 🖤 Schwarz
- 🔑 Möglicherweise 2-Flügel



**PN2**

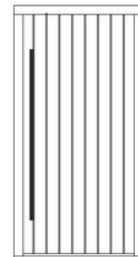

PN2.02

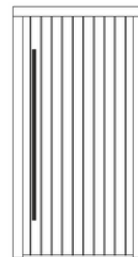

PN2.03

- 🌳 Eiche
- 🌳 Esche
- 🔑 Stosgriff
- 🔑 Möglicherweise 2-Flügel

**PN2.01**



**PN3**

- 🌳 Eiche
- 🌳 Zypresse
- 🔑 Stosgriff
- 🔑 INOX-Einlagen
- 🔑 Möglicherweise 2-Flügel

**PN3.01**

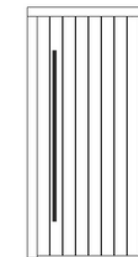

PN3.02

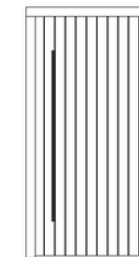

PN3.03





PN5.06

**PN5**

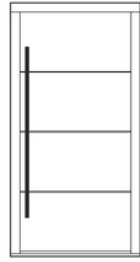

PN5.01

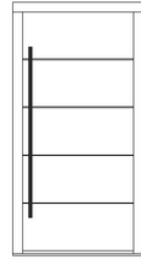

PN5.02

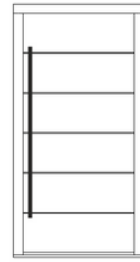

PN5.03

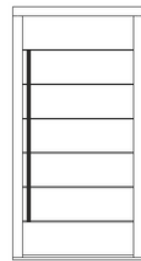

PN5.04

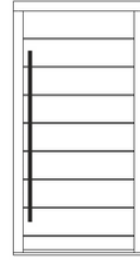

PN5.05

- Eiche
- Teak
- Stosgriff
- Möglicherweise 2-Flügel



PN6.03

**PN6**

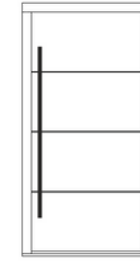

PN6.01

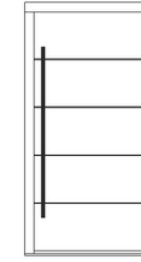

PN6.02

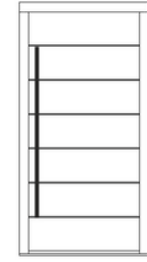

PN6.04



PN6.05



PN6.06

- Eiche
- Merbau
- Stosgriff
- INOX-Einlagen
- Möglicherweise 2-Flügel



**PN7**

- Kiefer
- Farblos
- Griff
- Möglicherweise 2-Flügel



**PN8**

- Kiefer
- Esche
- Griff
- Milchig
- Möglicherweise 2-Flügel

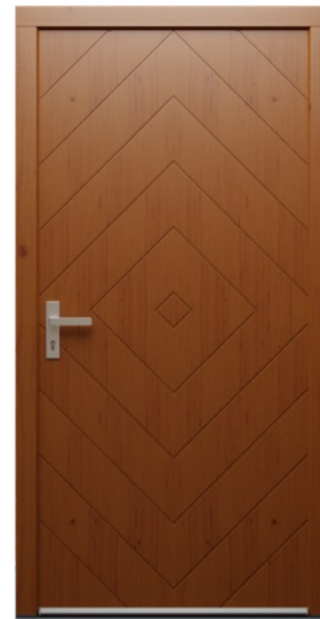

**PN9**

- Kiefer
- Zypresse
- Griff
- Möglicherweise 2-Flügel



**PN10**

- Kiefer
- Walnuss hell
- Griff
- Reflex Bronze
- Möglicherweise 2-Flügel

# STILVOLLE KOLLEKTION

☒ Paneeltüren, die klassische Eleganz mit meisterhafter Verarbeitung verbinden.

☒ Das einzigartige Design, das auf differenzierten Fräsungen und verschiedenen Verglasungsarten basiert, verleiht der Kollektion einen eleganten und innovativen Charakter.

☒ Genießen Sie nicht nur einen tadellosen Stil, sondern vor allem die Funktionalität und Stabilität der Türen.

☒ Die Türen sind ideal für moderne, aber auch für klassische Häuser geeignet.

☒ INOX-Einsätze und Fräsungen serienmäßig, nur an der Außenseite.  
Inneneinrichtung möglich, auf individuelle Anfrage.



PS1.01

**PS1**



PS1.02

-  Meranti
-  Walnuss hell
-  Stossgriff
-  Möglicherweise 2-Flügel



PS2.03

**PS2**

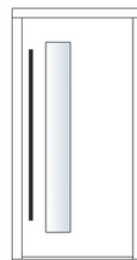

PS2.01

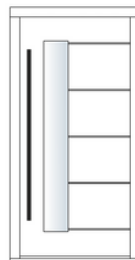

PS2.02

-  Meranti
-  Walnuss dunkel
-  Stossgriff
-  Stopsol braun
-  Möglicherweise 2-Flügel



PS3.01



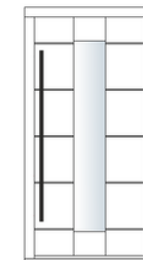

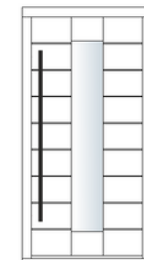

**PS3**



PS3.02



PS3.03

-  Kiefer
-  Anthrazit undurchsichtig
-  Stossgriff
-  INOX-Einlagen
-  Venezianischer Spiegel
-  Möglicherweise 2-Flügel



**PS4**

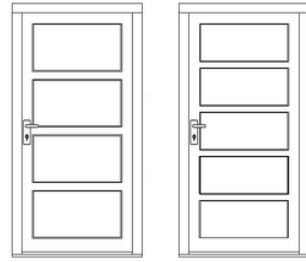

PS4.02

PS4.03

-  Kiefer
-  Teak
-  Griff
-  Möglicherweise 2-Flügel

PS4.01





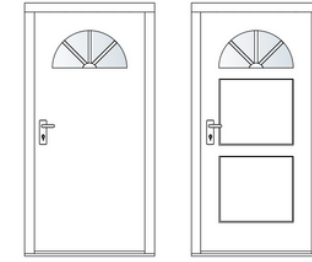

**PS5**



PS5.01

PS5.02

-  Kiefer
-  Merbau
-  Griff
-  window/transparent

PS5.03

## LICHTER

Nach innen öffnende Außentüren Türen und Oberlichter in einem gemeinsamen Rahmen.

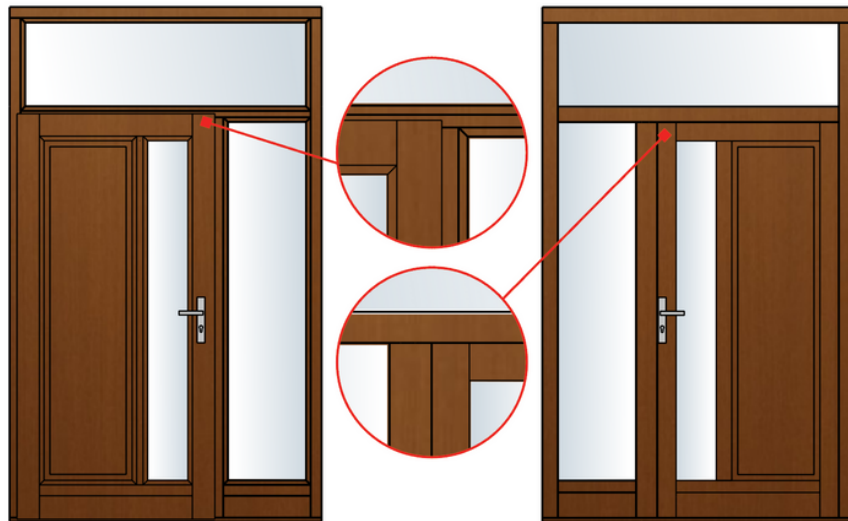

Blick von innen

Blick von außen

Nach außen öffnende Außentüren Türen und Oberlichter in separaten Rahmen.

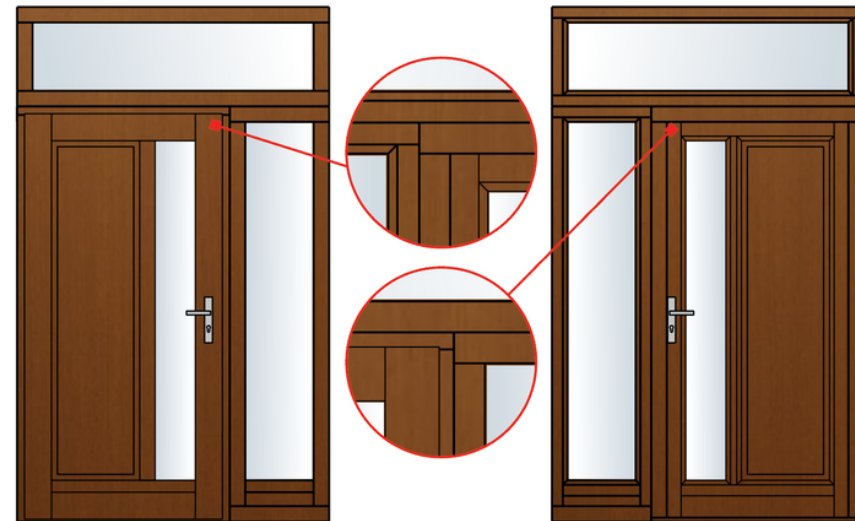

Blick von innen

Blick von außen

# RAHMENTÜREN

- Eine Tür mit einem markanten Holzrahmen, in den eine Füllung (eine Platte mit Wärmedämmung oder Verglasung) eingesetzt wird.
- Die Türen sind in 3 Standardtiefen erhältlich, nach außen oder innen öffnend, mit einer Auswahl von 3 Schwelldoptionen.

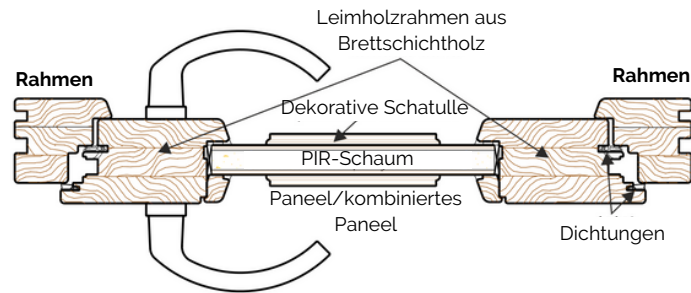

## VERFÜGBARE TÜRTIEFEN

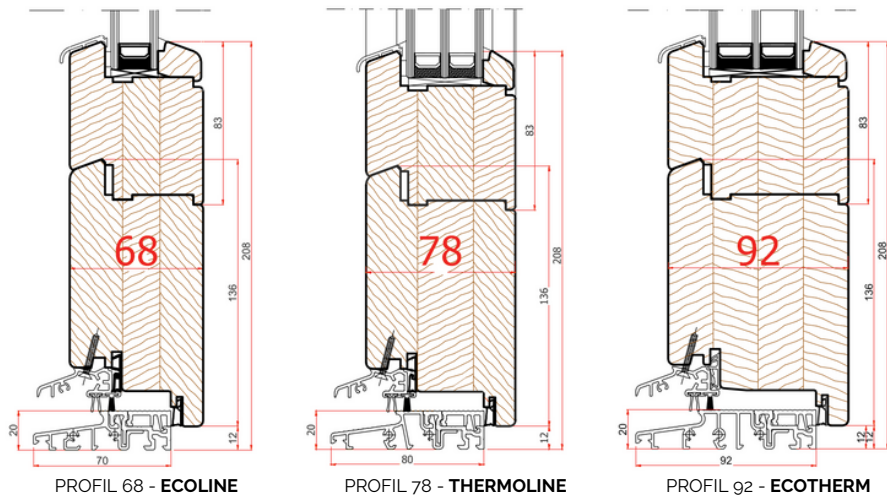

Tropffarben:



F1  
silber



jedes RAL auf  
Anfrage

## TÜRSCHWELLEN

### NACH INNEN ÖFFNENDE TÜREN

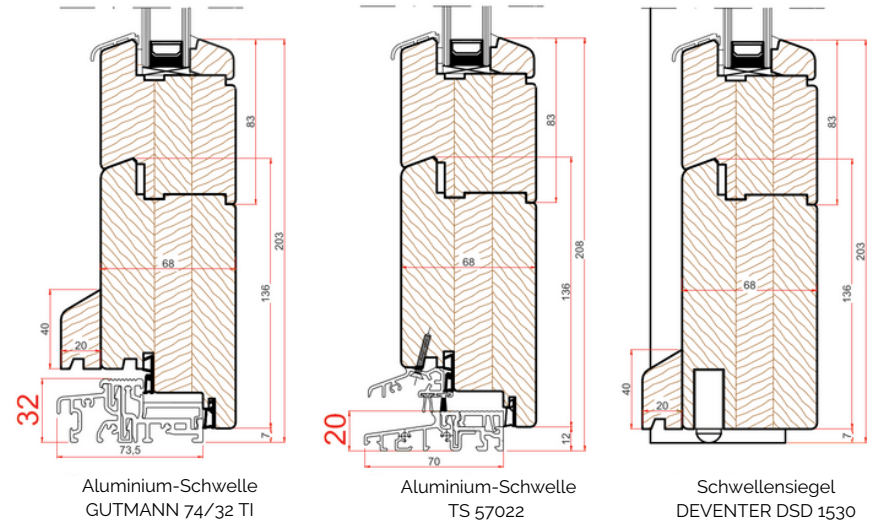

### NACH AUSSEN ÖFFNENDE TÜREN

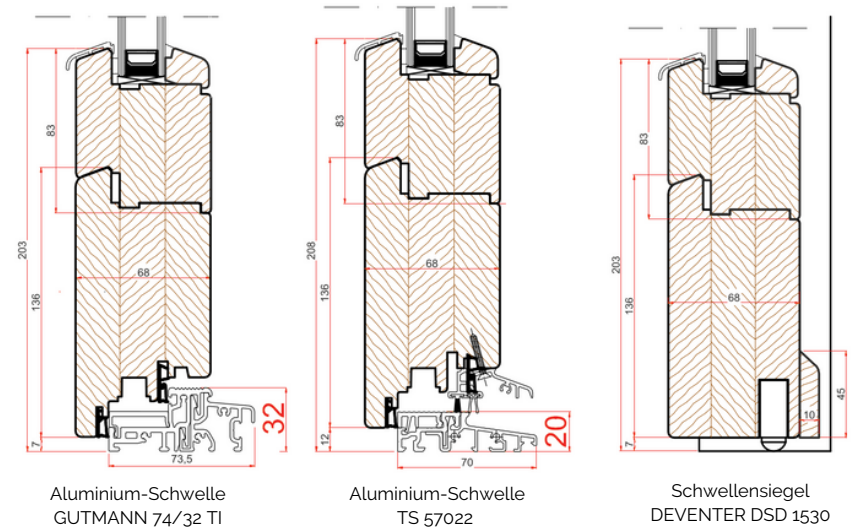



# KLASSISCHE SAMMLUNG

- Traditionelle Rahmentüren mit zeitlosem Design. Die Klassiker werden nie langweilig und kommen nie aus der Mode.
- Die klassische Linie ist eine Kombination aus traditionellem Design und zeitgemäßer Verarbeitung, so dass die Tür Ihr Haus über Jahre hinweg schmücken kann.
- Genießen Sie nicht nur Eleganz in ihrer reinsten Form, sondern vor allem die Funktionalität und Stabilität der Türen.
- Die Türen sind ideal für klassische Häuser geeignet.



**RK1**

- Eiche
- Walnuss dunkel
- Griff
- Möglicherweise 2-Flügel



**RK2**

- Eiche
- Kirsche
- Griff
- Möglicherweise 2-Flügel



**RK3**

- Meranti
- Teak
- Griff
- Stopsol-Graphit
- Möglicherweise 2-Flügel



**RK4**

- Meranti
- Palisanderholz
- Griff
- Venezianischer Spiegel
- Möglicherweise 2-Flügel



**RK5**

- Eiche
- Walnuss dunkel
- Griff
- Möglicherweise 2-Flügel



**RK6**

- Kiefer
- White
- Griff
- Möglicherweise 2-Flügel



**RK7**

-  Kiefer
-  Palisanderholz
-  Griff
-  Möglicherweise 2-Flügel



**RK8**

-  Eiche
-  Walnuss hell
-  Griff
-  Möglicherweise 2-Flügel







**RK9**

-  Meranti
-  Kirsche
-  Griff
-  Stopsol-Graphit
-  Möglicherweise 2-Flügel



**RK10**

-  Kiefer
-  Kirsche
-  Griff
-  Venezianischer Spiegel



**RK11**

-  Kiefer
-  Walnuss dunkel
-  Griff
-  Stopsol-Graphit
-  Möglicherweise 2-Flügel



**RK12**

-  Kiefer
-  Walnuss hell
-  Griff
-  Venezianischer Spiegel
-  Möglicherweise 2-Flügel



**RK13**





-  Kiefer
-  Teak
-  Griff
-  Stopsol braun
-  Möglicherweise 2-Flügel

## FENSTERFLÜGELABDECKUNGEN

Standardmäßig sind an Rahmentüren Tropfkappen angebracht, um die Tür vor Witterungseinflüssen zu schützen, werden auf alle Querelemente des Flügels gelegt. Auf Anfrage können die Türen auch ohne Tropfkappen geliefert werden.



Tropffarben:

- |   |       |   |        |
|---|-------|---|--------|
|  | Weiß  |  | Bronze |
|  | Olive |  | Silber |

 jedes RAL auf Anfrage

# VINTAGE KOLLEKTION

- Die Rahmentüren der Vintage-Kollektion zeichnen sich durch zeitloses Retro-Design aus, in zeitgemäßer Perfektion aus dem edelsten Material - Holz. Eine perfekte Kombination!
- Außerdem können Sie originelle Formen mit kräftigen Farben kombinieren. Saftiges Rot, tiefes Marineblau, Flaschengrün? Wir garantieren, dass niemand gleichgültig an einer solchen Tür vorbeigehen wird!
- Genießen Sie nicht nur die tolle Vintage-Atmosphäre, sondern vor allem die Funktionalität und Stabilität Ihrer Tür.
- Die Türen sind ideal für klassische Häuser geeignet, schaffen aber auch in modernen Häusern eine interessante Abwechslung.



**RV1**

- Kiefer
- Farblos
- Griff
- Möglicherweise 2-Flügel



**RV2**

- Kiefer
- Granitgrau
- Griff
- Fenster/transparent
- Möglicherweise 2-Flügel



**RV3**

- Eiche
- Honigkiefer
- Griff
- Möglicherweise 2-Flügel



**RV4**

- Eiche
- Farblos
- Griff
- Fenster/transparent
- Möglicherweise 2-Flügel



**RV5**

- Kiefer
- RAL 6016
- Griff
- Fenster/transparent
- Möglicherweise 2-Flügel







**RV6**

- Kiefer
- RAL 5010
- Griff
- Milchig
- Möglicherweise 2-Flügel





**RV7**

-  Kiefer
-  RAL 1018
-  Griff
-  Fenster/  
transparent
-  Möglicherweise  
2-Flügel



**RV8**

-  Kiefer
-  Opak-weiß
-  Griff
-  Möglicherweise  
2-Flügel



**RV9**

-  Kiefer
-  Anthrazit  
undurchsichtig
-  Griff



**RV10**

-  Kiefer
-  Opaque white
-  Griff

## PROFIL STYLE

Standardmäßig werden die Türen in Softline-Ausführung mit weichen, leicht gerundeten Profilen und Glasleisten hergestellt. Es ist auch möglich, (Rahmen-)Türen in Retro-Ausführung zu fertigen, die sich durch ein stärker verziertes Profil auszeichnen. Das Retro-Design erinnert an die Fenster und Türen vergangener Zeiten. Es ist ideal für Herrenhäuser oder für die Renovierung historischer Gebäude.

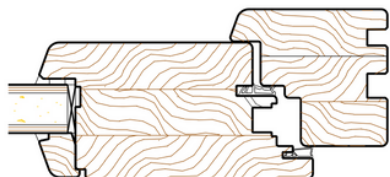

Profil Softline

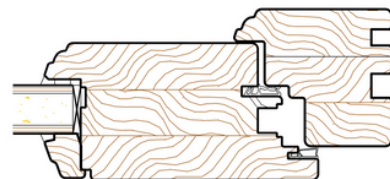

Profil Retro

## SPROSSEN

### Aufkleber

Holzlatte, die direkt auf die Glasoberfläche geklebt werden.

Verfügbare Breiten: 20, 25, 30, 35, 40 mm

Mögliche Optionen:

- einseitig - Streifen, die auf eine Seite der Glasscheibe geklebt werden
- doppelseitig - Streifen, die auf beide Seiten der Glasscheibe geklebt werden
- beidseitig mit Duplex, im Inneren der Verglasungseinheit montiert

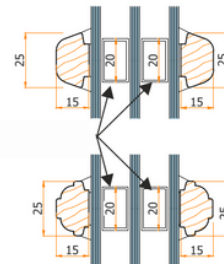

### Interglazing

Sprossen aus Aluminium, innen dauerhaft befestigt der Verglasungseinheit an den Zwischenscheibenrahmen.

Standardfarben: Weiß, Silber, Gold, Goldeiche, Eiche dunkel, Eiche mittel, Mahagoni, Braun (RAL 8014, 8017, 8022).



Verfügbare Breiten: 8, 18, 26, 45 mm



# HOLZARTEN UND FARBEN

## KIEFERHOLZ



Die Kiefer ist eine der beliebtesten Holzarten in Polen, die erfolgreich für Tür- und Fensterrahmen verwendet wird. Kiefernholz ist langlebig, stark und hat eine hervorragende Wärmedämmung. Sein hoher Harzgehalt macht es resistent gegen die schädlichen Auswirkungen von Feuchtigkeit. Es hat eine helle Farbe und lässt sich gut mit Farben und Lacken verarbeiten.

## EICHENHOLZ

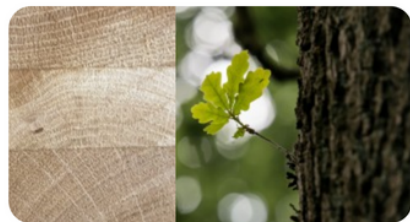

Eiche ist ein hervorragendes Baumaterial unter den einheimischen Laubböhlzern. Eichenholz ist hart, sehr dauerhaft und widerstandsfähig gegen Abrieb und mechanische Beschädigungen. Es zeichnet sich außerdem durch eine sehr gute Schalldämmung aus sowie durch seine Langlebigkeit und Widerstandsfähigkeit gegenüber wechselnden äußeren Bedingungen. Außerdem hat sie eine interessante Farbe und Maserung, was Eichenholztüren sehr beliebt macht.

## MERANTI-HOLZ



Die azurblauen Farben heben die Struktur des Holzes hervor.  
Die Türen sind auch in gedeckten Farben erhältlich - in jeder RAL-Farbe.

Meranti-Holz wird seit vielen Jahren erfolgreich für die Herstellung von Türen verwendet. Es ist ein Vertreter einer exotischen Spezies, die sehr gute thermische und akustische Parameter mit einem interessanten Design verbindet. Türen aus Meranti-Holz sind haltbarer und langlebiger als solche aus Kiefernholz.

Die im Katalog gezeigten Türfarben sind nur ungefähre Angaben zu den tatsächlichen Farben des Produkts.

**Andere Holzarten auf individuelle Anfrage lieferbar.**

# ERGÄNZUNGEN

## GRIFF

### STANDARD

H6S36



Schwarze Anode,  
Weiß,  
Bronze,  
Schwarz,  
Gold,  
Inox

Standard -  
Paneeltüren

32/2200



Weiß,  
Bronze,  
Silber,  
Altgold,  
Titan,  
Stahl

standard -  
Rahmentüren

### OPTIONEN

H6S26



Schwarze Anode,  
Weiß,  
Bronze,  
Schwarz,  
Gold,  
Inox

H3



Weiß,  
Bronze,  
Schwarz,  
Gold,  
Inox

35/1010



Weiß,  
Bronze,  
Schwarz,  
Altgold,  
Titan

32/1003



Weiß,  
Bronze,  
Silber,  
Altgold,  
Titan

## STOSSGRIFF

### STANDARD

Q10 40x20



400 mm  
500 mm  
600 mm  
800 mm  
1000 mm  
1200 mm  
1400 mm  
1500 mm  
1600 mm  
1800 mm

Standard -  
Paneeltüren

Schwarze Anode, Stahl

Q10 40x40

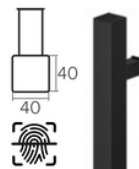

600 mm  
800 mm  
1000 mm  
1200 mm  
1400 mm  
1500 mm  
1600 mm  
1800 mm  
2000 mm  
2200 mm

Schwarze Anode, Stahl

P10 Ø40



1200 mm  
1400 mm  
1600 mm  
1800 mm  
2000 mm  
2200 mm

Schwarze Anode, Stahl

Tg30 ER.GS

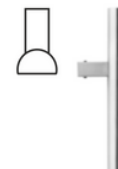

600mm  
1000 mm  
1800 mm

Stahl

45S

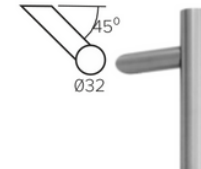

400 mm  
500 mm  
600 mm  
800 mm  
1000 mm  
1200 mm  
1400 mm  
1600 mm  
1800 mm

Inox

ASPIRE 45S

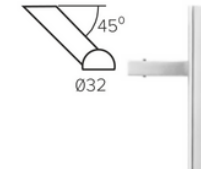

600 mm  
800 mm  
1000 mm  
1200 mm  
1800 mm

Inox



Schwarze  
Anode



Weiß  
9016



Bronze  
8017



Schwarz  
9005



W4  
Gold



F4  
Altgold



Inox



Stahl



F1  
Silber



F9  
Titan

# ARMATUREN UND ZUBEHÖR

## └ G-U SECURA SCHLÖSSER

### G.U- SECURY AUTOMATISCH

Mehrpunktverriegelung für die Vordertüren.

Ein Klick-Verschluss sorgt für eine sichere Nutzung.

Einfach die Tür anziehen – die Mehrpunktverriegelung mittels Riegeln wird automatisch aktiviert, ohne abzuschließen.

Die Entriegelung erfolgt mit dem Türgriff oder, falls ein Griff verwendet wird, durch Drehen des Schlüssels.

Vorteile:

- deutlich erhöhter Einbruchsschutz,
- verhindert eine Verformung der Tür – sie ist immer an mehreren Punkten verriegelt,
- kann für rechts- und linkshändige Türen verwendet werden,
- kann elektrisch oder motorisch betrieben werden.

- └ Automatic (standard)
- └ Automatic Mit Elektrifizierung
- └ MR2
- └ MR4
- └ MR2 Mit Elektrolytika

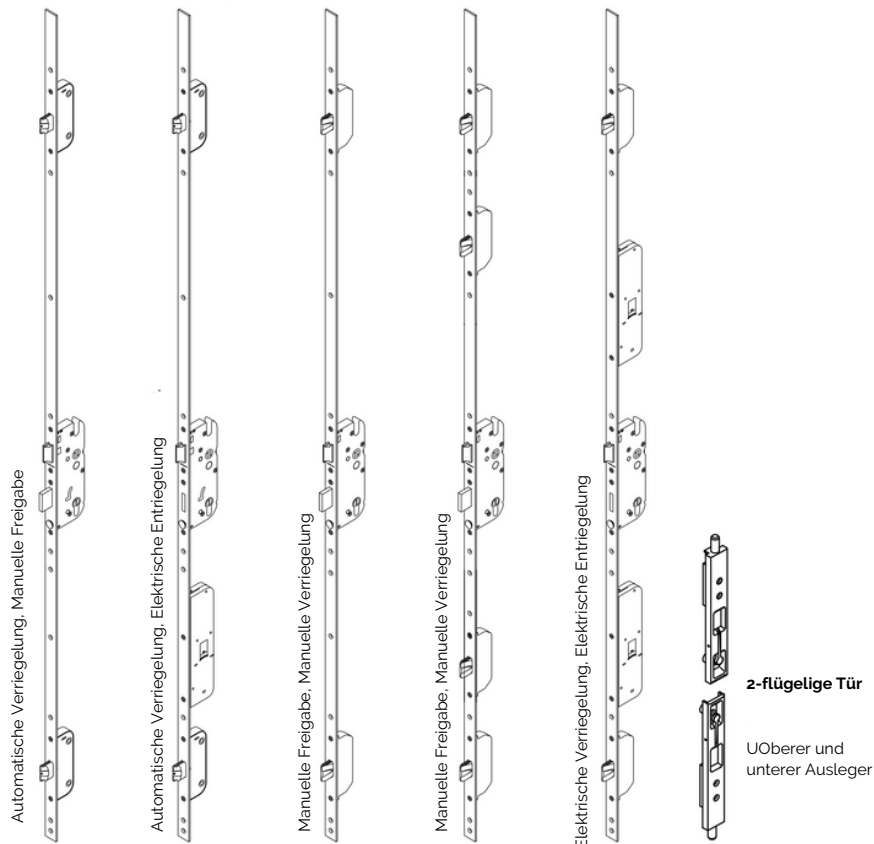

## G.U- SECURY MR

- Er ist mit 2 oder 4 massiven Bolzen erhältlich, was eine Verriegelung 3–5-mal über die gesamte Türhöhe.

- Der Bolzen hat einen gehärteten Stahleinsatz, der die gegen Sägeversuche.



Der Drehstangenverschluss ist standardmäßig mit 1 Schloss ausgestattet. Es ist möglich, zusätzliche Schlösser hinzuzufügen.

## └ EINSÄTZE

Das Schloss an der Tür erfüllt eine Schutzfunktion, indem es einen geeigneten Zylinder in der Tür verwendet. Alle von uns verwendeten Zylinder funktionieren nach einem ähnlichen Prinzip. Sie unterscheiden sich u. a. in der Art der Nutzung, der Gestaltung oder der Berücksichtigung von Sicherheitsstandards.

### └ WKL-Norm

Der doppelseitige Zylinder hat einen Auszieh- und Reibschutz. Dies ist der klassische Zylindertyp – ein Schlüssel wird von beiden Seiten eingesteckt, kann aber nicht eingesteckt werden, wenn sich bereits ein anderer Schlüssel auf der anderen Seite befindet. 3 Schlüssel enthalten.



### └ WKL\_B Standard mit Sicherheitsfunktion

Beidseitiger Schließzylinder, d.h. selbst wenn der Schlüssel auf einer Seite der Tür stecken bleibt, kann das Schloss von der anderen Seite ver- oder entriegelt werden.

### └ WKL\_C Einbruchssicherheitsklasse C

Es garantiert ein Höchstmaß an Einbruchssicherheit. Nach der IMP-Klassifizierung benötigt ein Dieb mehr als 6 Minuten, um ein Schloss mit diesem Zylinder aufzubrechen. Der einbruchssichere Zylinder wird in einer versiegelten Verpackung mit versiegelten Schlüsseln an die Kunden geliefert.

### └ WKL\_K Standard mit 1-Schlüssel-System

Das 1-Schlüssel-System ermöglicht das Öffnen und Schließen mehrerer Schlösser mit demselben Schlüssel. Wahlweise mit 3 oder 10 Tasten erhältlich.

### └ WKL\_P\_Halbleiner

Ein einseitiger Zylinder, d.h. mit einem Schlüsseleingang, der auf der anderen Seite unsichtbar ist und keinen Notmechanismus hat.



### └ WKL\_G Knopfensatz

Ein Schließzylinder mit einem Knauf auf einer Seite. Er wird so in der Tür platziert, dass sich der Knauf auf der Innenseite befindet. So lässt sich die Tür schneller und bequemer ohne Schlüssel öffnen. Es ist auch als Ein-Schlüssel-System erhältlich.



## EASY 3D HINGES

Scharniere für schwere Außentüren aus Holz. Sie zeichnen sich durch ein extrem einfaches Verstellsystem mit einem großen Verstellbereich in drei Ebenen aus, das von einer Person mit einem Inbusschlüssel durchgeführt werden kann.

Ein großer Vorteil dieser Scharniere ist die Möglichkeit, die Einstellungen, wenn die Tür geschlossen ist.

Scharnierbelastbarkeit (Wert für Standardtüren)

2 Scharniere - 160 kg

3 Scharniere - 190 kg (Standard)

4 Scharniere - 220 kg

Film zur Demonstration der Scharniereinstellung:



Farben des Gehäuses:

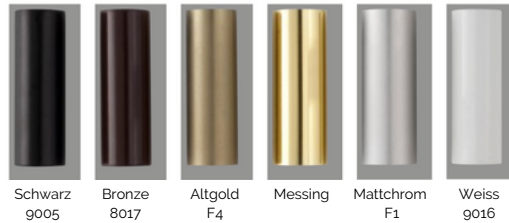

## SELF-LOCKERS

Der Türschließer schließt automatisch Türen, die nicht offen gelassen werden sollten. Alle Modelle sind mit und ohne STOP-Funktion (mit oder ohne Schienenverriegelung) erhältlich.

**TS 2000**  
Türschließer mit Scherenarm für einflügelige Türen bis zu 1250 mm Flügelbreite



**TS 4000**  
Türschließer mit Scherenarm für einflügelige Türen bis zu 1300 mm Flügelbreite.



**TS 5000**  
Obentürschließer mit Gleitschiene für einflügelige Türen bis 1300 mm Flügelbreite.



**Groom 200**  
Türschließer mit Scherenarm für einflügelige Türen bis zu einer Flügelbreite von 1250 mm.



Farben:  Weiß  Silber  Bronze

## FINGERABDRUCKLESER IM GRIFF

### NAVKOM



- Speicherkapazität: 500 Fingerabdrücke
- 2 Relaisausgänge, BBX-Controller 1 Relaisausgang
- 5-farbige LED,
- Bedienung über das Smartphone.

### EKEY dLine



- Bis zu 20 Benutzer als Standard, erweiterbar auf 100,
- Auslösen verschiedener Funktionen mit ausgewählten Fingern,
- Amazon Alexa Sprachassistent,
- kompatibel mit anderen Smart Home Systemen,
- Bedienung per Smartphone über die Ekey Bionyx App,
- Zugangszeitpläne,
- Frontplatte in Stahl oder Schwarz.

## BIOMETRISCHE ZUGANGSKONTROLLE



Bestandteile des Bausatzes::

### 1. automatisches Schloss GU Security mit Elektrifizierung

Funktion: Türentriegelung

### 2. standardmäßige Kabelverschraubung mit Stromversorgung

Funktion: Versorgung des Bausatzes mit Strom  
Sicherer Übergang der Kabelverbindungen vom Rahmen zum Flügel

### 3 ENTRAsys FD Fingerabdruckleser

Funktion: Benutzeridentifikation  
Für die Montage am Flügel oder Rahmen  
Abmessungen: 47x87x31 mm



- Kapazität: 50-80 Fingerabdrücke, darunter 9 Administratoren;
- LED-Statusanzeige: visuelle Meldung beim Scannen und Programmieren;
- Organisation der Zugangsverwaltung über Menüs.



# VERGLASUNG UND ZUBEHÖR

Die Verwendung von Glas in Eingangstüren trägt zu deren Leichtigkeit bei und erhellt den Eingang des Hauses, indem es natürliches Licht in das Innere des Hauses einlässt.

Wir bieten eine breite Palette von Glas an, aus der Sie wählen können:

- doppelt verglaste "Fenster"-Pakete - im Profil 68 ein 2-Scheiben-Paket, in den Profilen 78 und 92 3-Scheiben-Pakete,
- mit Sicherheitsglas (Verbundsicherheitsglas oder Einscheiben-Sicherheitsglas),
- mit dekorativem Ornamentglas,
- mit reflektierendem, getöntem Glas,
- mit sandgestrahltem oder Milchglas,
- mit einem venezianischen Spiegel,
- mit innenliegenden Sprossen oder geklebten Sprossen.

## ORNAMENTE

### Abstracto



### Crepi (Arena)

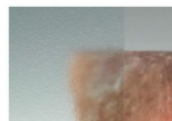

Weiß, Bronze

### Delta

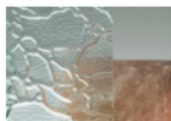

Weiß, Weißmatt, Bronze

### Flutes



Weiß/matt vertikal  
Weiß/matt horizontal

### Kathedral



### Kora (Silvit)



Weiß, Bronze

### Krizet

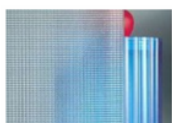

### Rain

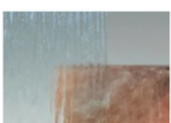

### Master Carre



### Master Ligne



### Master Point



### Monumental



### Niagara



Weiß, Weißmatt, Bronze

### Chinchilla

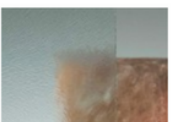

Weiß, Bronze

## SICHERHEITSVERGLASUNG

### Verbundsicherheitsglas



Die Glasscheiben in der Verpackung sind mit einer Schutzfolie verbunden, die beim Zerbrechen die Scherben an Ort und Stelle hält, so dass keine Verletzungsgefahr besteht. Das Laminat erschwert zudem das Durchschlagen des Glases im Falle eines Einbruchs.

### Gehärtetes Glas



Die Verglasung weist eine erhöhte Bruchsicherheit und eine höhere Beständigkeit gegenüber hohen und schwankenden Temperaturen auf. Außerdem brechen diese Glasscheiben "sicher". Bei einem Bruch zerspringt das Glas in Hunderte kleiner, stumpfer Teile, wodurch die Verletzungsgefahr verringert wird.

## VISUALS

- Hergestellt aus Messing.
- für Türstärken von 35-110 mm
- Durchmesser \_16 (bis zu einer Dicke von 70-110 - \_14)
- Großes Sichtfeld.
- mit Sperrscheibe.
- Geeignet für einbruchssichere Türen.



Schwarz matt



Chrom



Mattes Chrom



Antikes Gold



Lackiertes  
Messing

## KLOPFER

- Hergestellt aus hochwertigem Zink.
- Die Oberflächen der Klopfer erfüllen die Anforderungen der BS EN 1670: 2007 Klasse 5 (480 Stunden) für Korrosionsbeständigkeit.
- Abmessungen: 165x110x51mm
- Ring-Außendurchmesser - 127mm



Schwarz geschmiedet



Chrom



Zinn



Bronze



Gold



Graphit



Roségold



Antikes  
Schwarz



Schwarz

## BRIEFKÄSTEN

- Außenmaße: 310x76mm.
- Abmessungen der Innenöffnung: 255x40mm
- Eingesetzte Bürste.
- Material: hochwertiges Zink und Kunststoff.
- Passt für Türen mit einer Dicke von 40 bis 80 mm.
- Bietet eine Gummidichtung für hervorragende Wärme- und Schalldämmung.
- Einbruchhemmende Konstruktion.



Weiß



Gold



Schwarz



Chrom poliert



Satiniertes Chrom

Andere Modelle von Gucklöchern, Türklopfern und Briefkästen sind auf individuelle Anfrage erhältlich.

**AiKON**  
DISTRIBUTION

Polnische Fenster und Türen auf  
der ganzen Welt

[www.aikondistribution.de](http://www.aikondistribution.de)

