

passende Druckausgleichs-Belüftungskeder:  
(als Nutabdeckung)



429334 schwarz  
427334 papyrusweiß

optional:



449101 schwarz

passende Bürstendichtung:



->S  
459932 schwarz

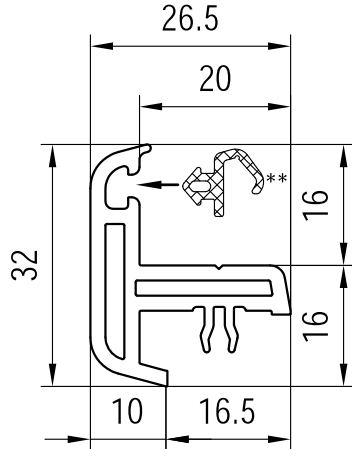

120x97 Schlagleiste  
-> SF-Mittel-Stoß (Schema C)

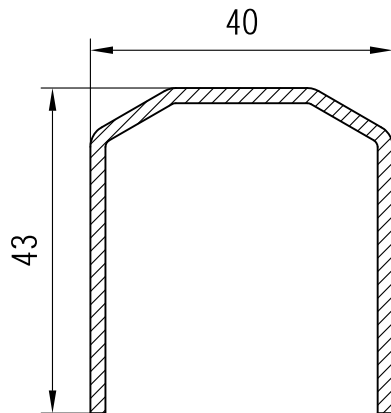

209092 s=1.5mm 4,8\*  
209093 s=2.0mm 6,3\*

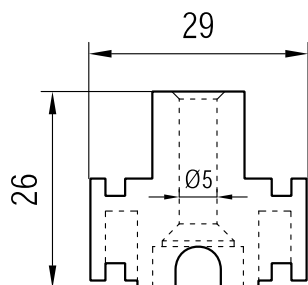

600098 Distanzstück, PVC, 100mm

-> auch SF-Mittel-Stoß  
-> auch Mittelverschluss

passende Schrauben:  
siehe: Kapitel 05 A Zubehör

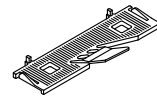
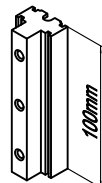

620301 Glasfalzeinlage

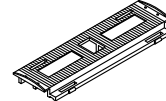

620305 Glasfalzeinlage mit  
integriertem 5mm Glasklotz

100x93  
Flügel  
80mm

sash  
ouvrant  
hoja

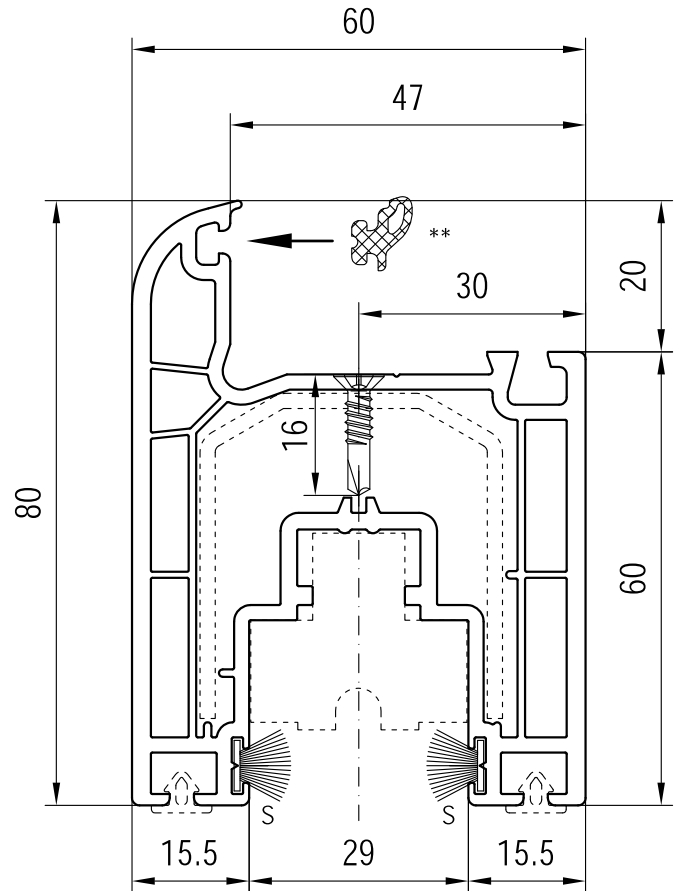

Armierungen im Profil mit Fensterbohrschrauben  
befestigen. z.B.: FD21 3.9 x 16mm  
Schraubköpfe im waagrechten unterem Falz versiegeln

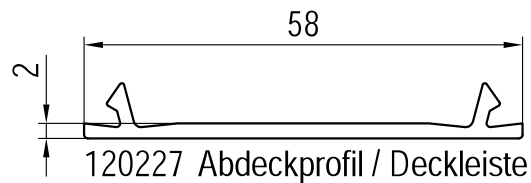

120227 Abdeckprofil / Deckleiste

\* Ix-Wert in cm<sup>4</sup>

\*\* werkseitig eingebrachte Dichtung(en): siehe gültige Preisliste

Technische Änderungen und Irrtümer vorbehalten!

Maßstab: 1:1  
02\_B\_01\_SF8\*

HAUPTPROFILE: FLÜGEL  
Flügel, 80mm: 100x93 Round-line